

テゼスパイア®皮下注210mgシリンジ 使用方法

テゼスパイア皮下注210mgシリンジを使用する前に、主治医から十分な説明を受けてください。

<使用前>

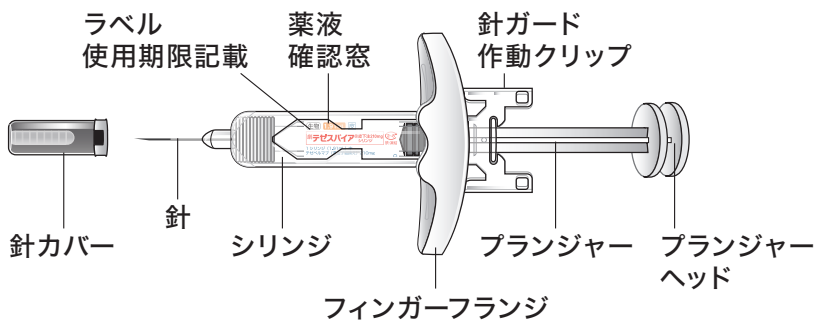

【保管に関する注意事項】

- 薬液の入ったシリンジは箱のまま必ず冷蔵庫（2～8℃）で保管してください。
- 凍結を避け、凍結した場合は使用しないでください。
- 冷蔵庫から取り出した後は室温（25℃以下）で保存し、30日以内に使用してください。
- 直射日光のあたる場所や高温多湿の場所に置かないでください。
- お子様の目や手の届かない場所で保管してください。

【使用に関する注意事項】

- 激しく振とうしないでください。
- 硬い場所に落とした場合は使用しないでください。

<使用后>

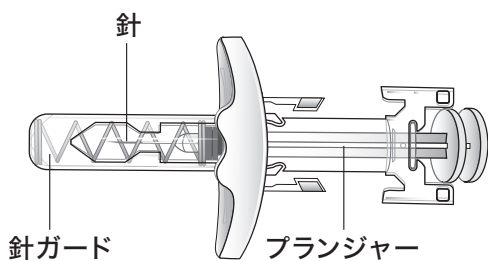

1. 箱に入れたまま、シリンジを室温に戻します

- シリンジを冷蔵庫から取り出して、箱に入れたままの状態です室温（25℃以下）において**60分以上**待ちます。
- 室温に戻した後は、再び冷蔵庫に戻さないでください。
- 冷蔵庫から取り出した後は室温（25℃以下）で保存し、**30日以内に使用しなかった場合は、廃棄してください。**



2. 箱からシリンジを取り出し、確認します

シリンジ部分を持って、箱から取り出し、以下の項目をチェックします。

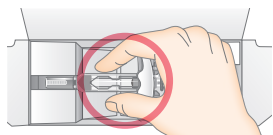

本体を取り出す際は、プランジャーが抜けてしまうおそれがあるため、シリンジ部分を持って取り出してください。

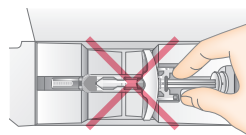

プランジャー又はプランジャーヘッドを持って取り出さないでください。

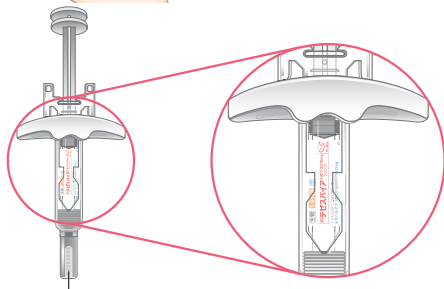

- 使用期限を確認してください。**
- 薬液に濁りや粒子、変色が見られる場合は、使用しないでください。**
※薬液は無色～淡黄色の澄明～乳白光を呈する液です。気泡が見られる場合がありますが、問題ありません。
- シリンジに**損傷がないこと**を確認してください。

投与直前まで、針カバーははずさないでください

3. 注射する部位を決めます

注射する部位は、「太もも」、「お腹」又は「腕」注)です。
お腹へ投与する場合は、おへそから約5cm以上離して注射してください。
また、投与毎に注射部位を変えてください。

注) 介助者の方が注射する場合は、腕に注射することもできます。

<ご自身・介助者が注射する場合>

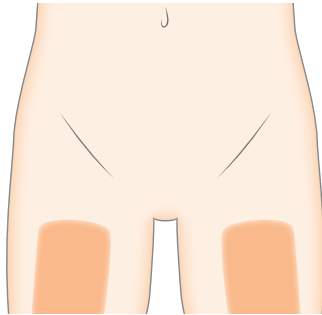

太もも

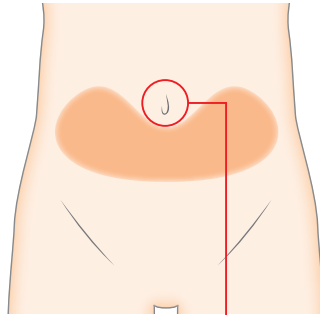

お腹

おへそ周り5cmは避ける

<介助者が注射する場合のみ>

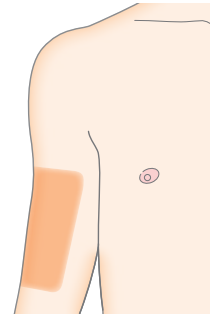

腕

- 前回注射した部位から3cm以上離れた部位を選んでください。
- 皮膚が敏感な部位、皮膚に傷、紅斑、硬化がある部位には注射しないでください。
- 服の上から注射しないでください。
- 指定された部位以外への注射はしないでください。

4. 手を洗って、注射部位を消毒します

両手を石鹸でよく洗い、清潔なタオルで拭きます。
消毒用アルコール綿で注射部位を消毒し、乾くまで待ちます。

- 注射する前に、消毒した部位に触れないでください。
- 消毒した部位は自然乾燥させてください。扇風機の風や息を吹きかけないでください。

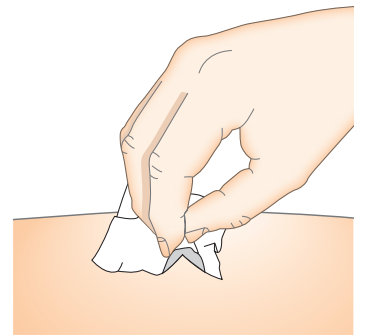

5. 針カバーをはずします

片手でシリンジ部分を持ち、もう片方の手で
針カバーを慎重にまっすぐ引き抜きます。

- 投与直前まで、針カバーははずさないでください。
- 針カバーをはずす際、プランジャーやプランジャーヘッドを持たないでください。プランジャーが動くおそれがあります。
- 針の先端に薬液の水滴が見えることがありますが、問題ありません。
- 針カバーをはずした後は、再度針カバーをしないでください。針刺し事故の他、針ガードの誤作動、針曲がりや針折れにつながるおそれがあります。
- 針に触れたり、表面に触れたりしないでください。

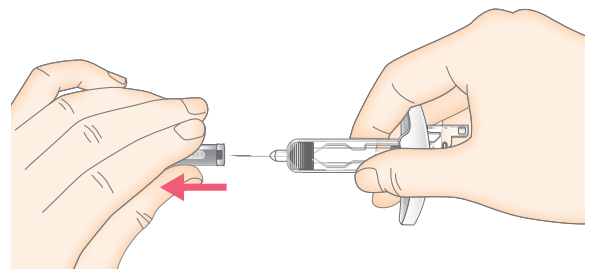

6. 注射します

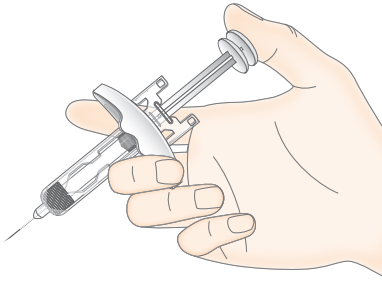

①片方の手でシリンジを持ちます。

- 人差し指と中指で挟むようにしてシリンジを持ち、親指をプランジャーヘッドに添えます。
- 針が皮膚に挿入されるまで、プランジャーヘッドは押さないでください。

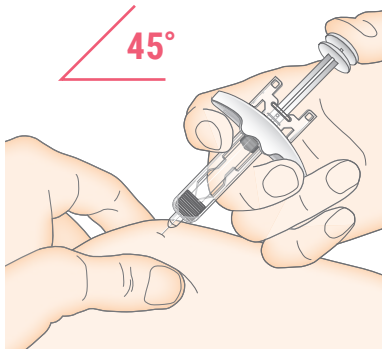

②シリンジを持っていない方の手で、あらかじめ消毒された投与部位の皮膚を軽くつまみ、45度の角度で針を刺します。

- 針を皮膚に完全に挿入してください。
- 針折れの原因となりますので、針を刺した後に、シリンジの位置や角度を変えようとししないでください。

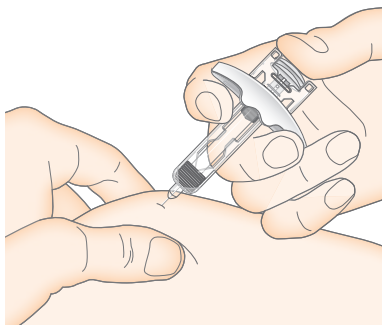

③親指でプランジャーヘッドを押し込みます。

- 薬液がすべて注入されるまで（プランジャーヘッドが針ガード作動クリップの間に収まるまで）、プランジャーヘッドをしっかり押し込み続けてください。
- プランジャーヘッドは引き戻さないようにしてください。

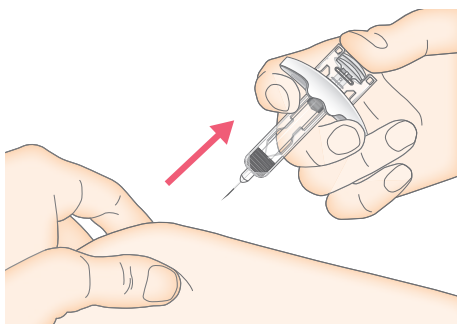

④親指でプランジャーヘッドを押したまま、角度を変えずに針を皮膚から抜きます。

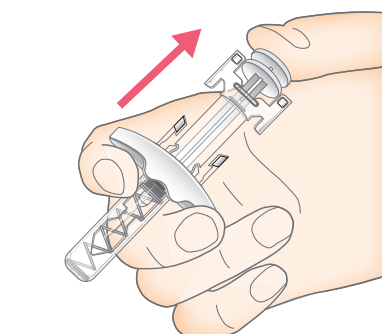

- ### ⑤完全に皮膚から針が離れた後、プランジャーヘッドを押している力をゆっくりと緩めながら、針ガードの作動が完了するのを確認します。指を離すと、針ガードが針先を覆います。

7. 注射部位を確認します

消毒用アルコール綿で皮膚を軽く押さえてください。

- 注射部位から少量の血液や液体が出ることがありますが、問題ありません。
- 消毒用アルコール綿で軽く押さえた後、アルコール綿をはずし、注射部位からの出血がないことを確認したら、注射は終了です。
- 腫れることがありますので、注射部位をこすらないでください。**必要に応じて、注射部位に絆創膏を貼ってください。

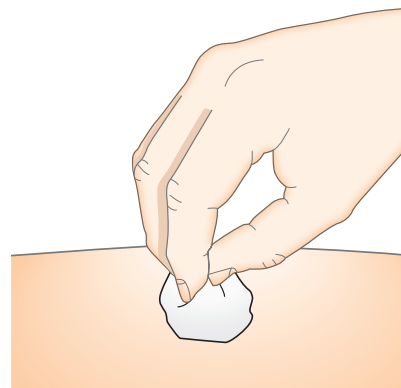

8. 使用済みのシリンジを廃棄します

テゼスパイア皮下注210mgシリンジは1回ごとの使い捨てです。使用後は再使用せず、用意した廃棄用容器に入れ、医療機関の指示に従って廃棄してください。

針カバーはシリンジに取り付けず、廃棄用容器に入れてください。

- シリンジを分解しないでください。
- 使用済みのシリンジは医療用廃棄物です。絶対に自己判断で廃棄せず、医療機関の指示に従って廃棄してください。
- お子様が触れないように注意してください。

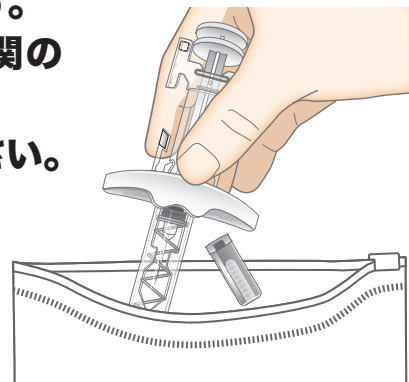

Q&A

Q 注射予定日に注射するのを忘れてしまいました。どうしたらよいのでしょうか？

A 主治医に連絡し、主治医の指示に従ってください。

Q 何時ぐらいに注射するのがよいのでしょうか？

A 注射時間に特に決まりはありません。ご都合のよい時間帯に注射してください。

Q 体調が悪いのですが、予定通りに注射しても大丈夫でしょうか？

A 自己判断はしないで主治医に連絡し、主治医の指示に従ってください。

Q 注射予定日に旅行や出張が重なってしまいました。どうしたらよいのでしょうか？

A 注射予定日に外泊することが分かったら、あらかじめ主治医に相談してください。

Q 注射する前にシリンジを室温に戻すのはなぜでしょうか？

A 室温（25℃以下）に戻すことで、不快感が軽減されるためです。

Q シリンジに不具合があった場合は、どうしたらよいのでしょうか？

A シリンジの不具合等については、処方された医療機関にお問い合わせください。

副作用や注意点については、患者さん向け冊子「テゼスパイア®の治療を受けられる患者さんへ」をご参照ください。その他気になることがある場合は、主治医の先生に相談しましょう。